

CENTRALITA BIOS2 ECO

Cuadro de mando programable para cancelas a batiente



Guía para la instalación



1. Introducción

El cuadro de mando BIOS2 ECO es indicado para la instalación de 1 o 2 hojas a batiente con motores 230 Vac con potencia máxima de 700W. El cuadro de mando es equipado con un display que permite una regulación exacta de la fuerza de empuje de las hojas. Es posible regular el retraso de la segunda hoja desde el menú. La central puede memorizar 1000 mandos con la función paso-paso, apertura parcial, abre y cierra. Además, tiene una entrada para fotocélula interna y externa, posibilidad de conectar pulsador para el paso-paso, apertura parcial, abre, cierre y stop. Las salidas comprende un destellante a 230 Vac, electrocerradura y luz de cortesia/zona/luz indicadora cancela abierta con tarjeta adicional R2 (no incluida) con contacto limpio 230 Vac 5A máx/30 Vdc 5A máx, alimentación accesorios 24 Vdc.



**PRECAUCION: NO INSTALAR EL CUADRO DE MANDO SIN ANTES HABER LEIDO LAS INSTRUCCIONES !!!
LA INSTALACION DEBE REALIZARSE SOLO POR PERSONAL CALIFICADO**

Para un correcto funcionamiento del automatismo, es absolutamente indispensable el uso de los topes mecánicos en apertura y en cierre.

2. Configuración

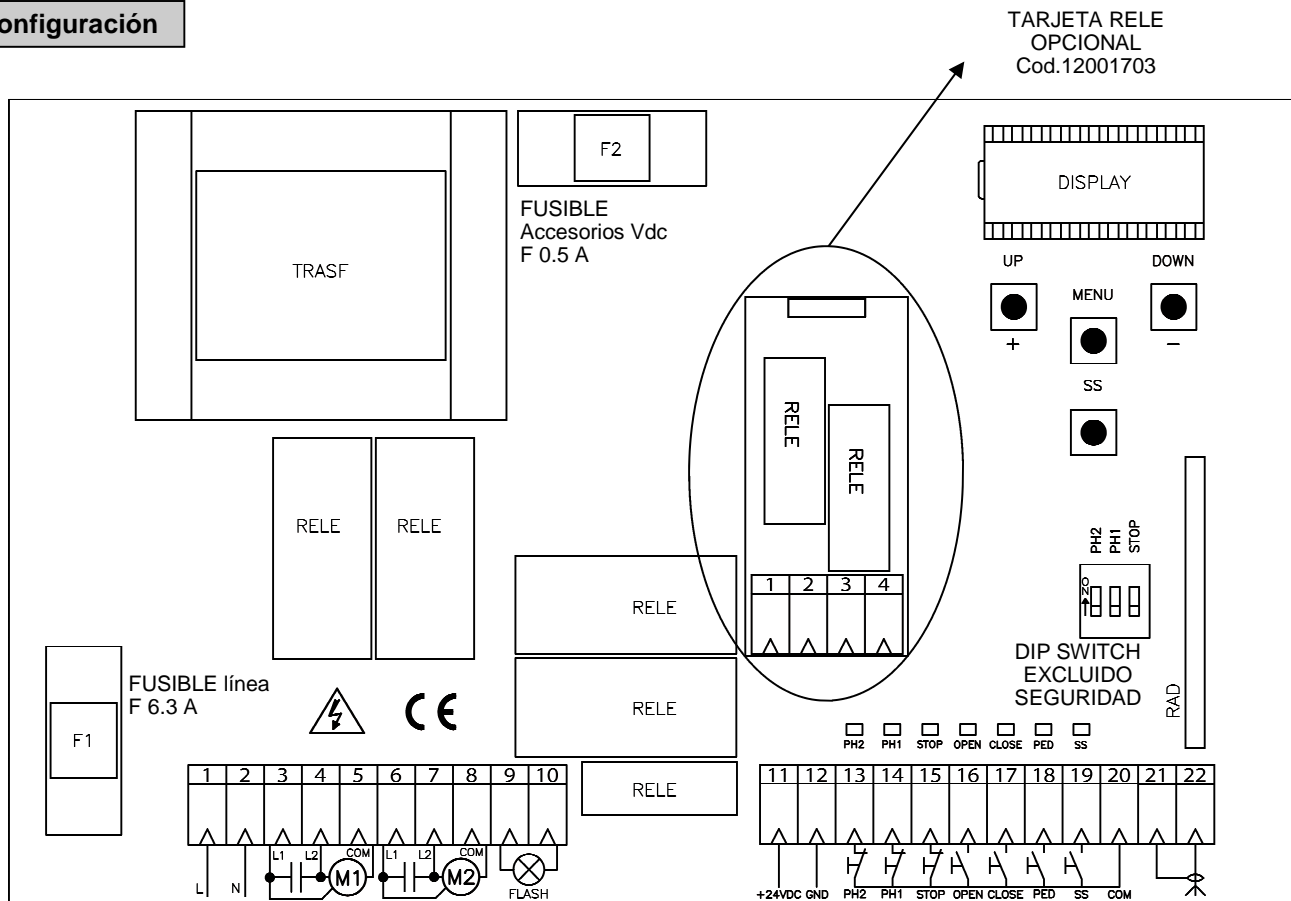

3. Conexiones

- 1

ALIMENTACION
Conectar el cable de alimentación entre los bornes 1 y 2 de la centralita.

Alimentación 230 Vac 50Hz
No conectar la tarjeta directamente a la red eléctrica, pero prevee un dispositivo que asegura la desconexión omipolar de la alimentación de la centralita.

- 2

SALIDA MOTOR 1
Conectar el **común** del motor 1 al borne 5 de la centralita.
Conectar la **fase 1** del motor 1 al borne 3 de la centralita.
Conectar la **fase 2** del motor 1 al borne 4 de la centralita.

Conectar la salida MOTOR 1 la hoja que va a tope y a la cual será conectada una eventual electrocerradura. El MOTOR 1 es activado siempre antes en apertura, y luego en cierre.

- 2

SALIDA MOTOR 2
Conectar el **común** del motor 2 al borne 8 de la centralita.
Conectar la **fase 1** del motor 2 al borne 6 de la centralita.
Conectar la **fase 2** del motor 2 al borne 7 de la centralita.

- 3

SALIDA LUZ INTERMITENTE
Conectar el cable de alimentación entre los bornes 9 y 10 de la centralita.

Utilizar una luz intermitente sin autodesello 230Vac 60W MAX

!!! Condensadores motor 230Vac !!! Riesgo descarga eléctrica !!!

En el caso de uso de los motores no Allmatic insertar un fusible en serie al común del motor (ver parágrafo 9)

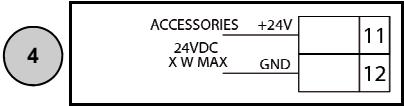

4 **SALIDA ACCESORIOS**
Salida accesorios entre los bornes 11 y 12
24Vac 6 W max.

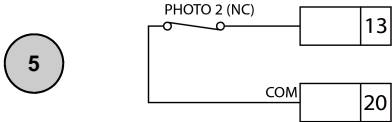

5 **ENTRADA FOTOCELULA DE APERTURA**
Conectar el contacto **NORMALMENTE CERRADO** de la fotocélula (PHOTO 2) entre los bornes 13 y 20 de la centralita.
En caso de no uso llevar el DIP PH2 en ON.

Funcionamiento:
- Cierre: Paradas el movimiento de la cancela y espera que el haz sea liberado, entonces parte en apertura.
- Apertura: Paradas el movimiento de la cancela y espera que el haz sea liberado, entonces parte nuevamente en apertura.

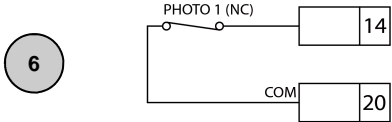

6 **ENTRADA FOTOCELULA DE CIERRE**
Conectar el contacto **NORMALMENTE CERRADO** de la fotocélula (PHOTO 1) entre los bornes 14 y 20 de la centralita.
En caso de no uso llevar el DIP PH1 en ON.

Funcionamiento:
- Cierre: inmediata inversión del movimiento.
- Apertura: Ninguna intervención durante el movimiento.

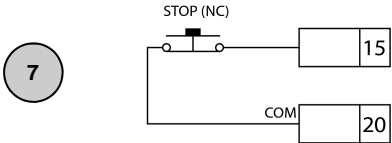

7 **ENTRADA STOP**
Conectar el contacto **NORMALMENTE CERRADO** del STOP entre los bornes 15 y 20 de la centralita.

En caso de no uso llevar el DIP STOP en ON.

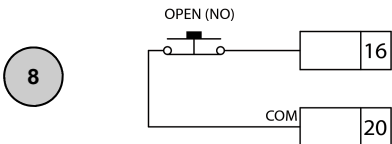

8 **ENTRADA ABRE**
Conectar el pulsador OPEN entre los bornes 16 y 20 de la centralita.

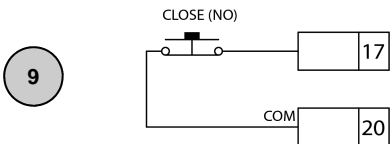

9 **ENTRADA CIERRE**
Conectar el pulsador CLOSE entre los bornes 17 y 20 de la centralita.

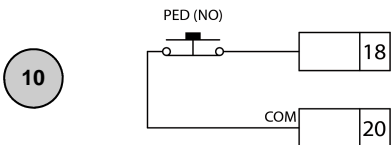

10 **ENTRADA APERTURA PARCIAL**
Conectar el pulsador PED entre los bornes 18 y 20 de la centralita.

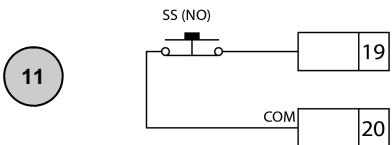

11 **ENTRADA PASO PASO (SS)**
Conectar el pulsador SS entre los bornes 19 y 20 de la centralita.

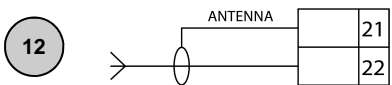

12 **ANTENA**
Conectar el cable de señal de la antena al borne 22 y la tierra de la antena al borne 21 de la centralita.

La presencia de partes metálicas o de humedad en los muros podría tener influencias negativas en el alcance del sistema, por lo tanto se aconseja evitar el posicionamiento de la antena receptora y/o los mandos en proximidad de objetos metálicos voluminosos, cerca al suelo o en la tierra.

13 CONEXION TARJETA ADICIONAL (opcional)

Si la luz de cortesía está presente, las regulaciones de la luz de cortesía/espia cancela abierta es regulable en el menú avanzado en la voz **FL.Y.**
Carga máxima 230 Vac 5A, 30 Vdc 5A max.

El contacto electrocerradura es habilitado activando el golpe de ariete en apertura en el menú avanzado **EL.I**
Carga máxima 230 Vac 5A, 30 Vdc 5A max.

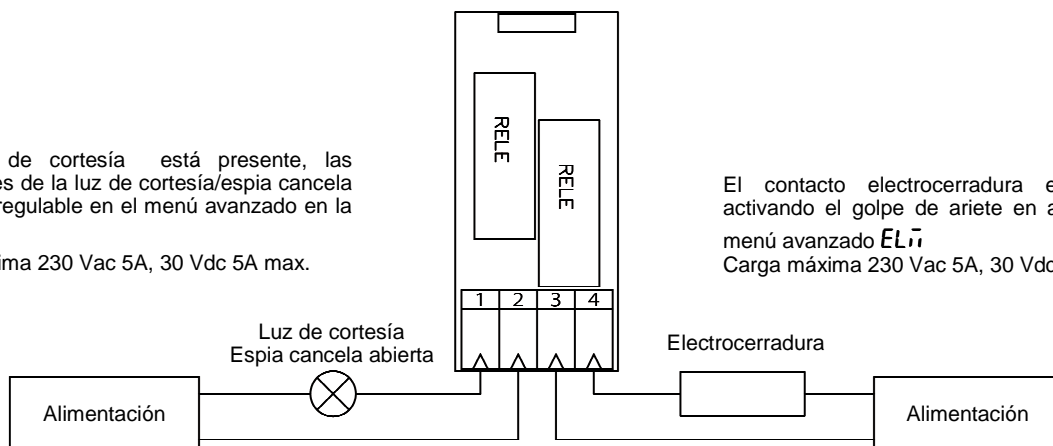

4. Aprendizaje mandos

4.1 Aprendizaje de un mando

La primer tecla memorizada realiza la función de PASO PASO (apertura y cierre de la cancela), la segunda tecla la función de apertura parcial, la tercer tecla la función OPEN y la cuarta CLOSE.

La central sale de la modalidad aprendizaje si luego 10 segundos no recibe una nueva tecla o mando.

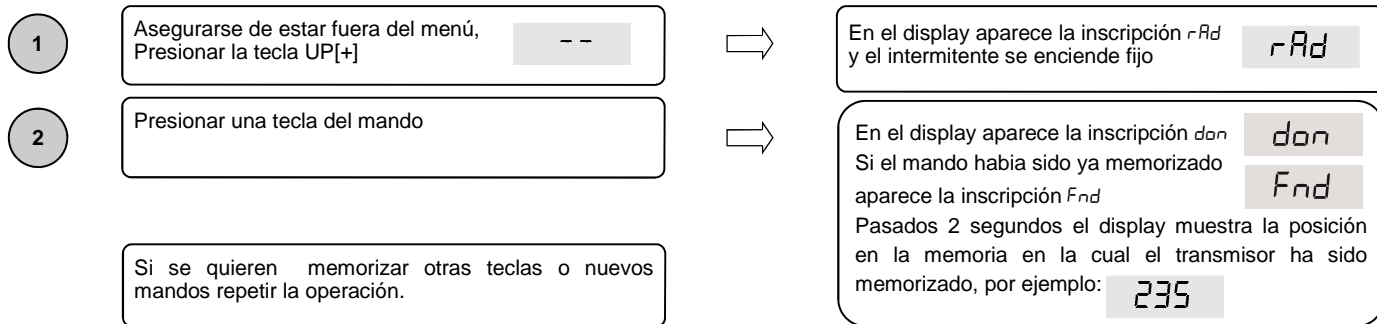

4.2 Aprendizaje con la tecla escondida de un mando ya memorizado

Con la tecla escondida de un mando es posible entrar en modalidad aprendizaje para memorizar otras teclas o nuevos mandos. Con la cancela parada presionar con la ayuda de una grapa la tecla escondida de un mando ya memorizado, la centralita indica la entrada en aprendizaje con el encendido del intermitente, ahora es posible memorizar otras teclas una a la vez, o un nuevo mando.

4.3 Borrado de un único mando

Entrar en la modalidad aprendizaje con la tecla UP[+] o con la tecla escondida de un mando ya memorizado (ver 5.1 o 5.2). Presionar contemporáneamente la tecla escondida y la tecla 1 del mando que se tiene que cancelar.

El intermitente destella 4 veces y en el display aparece la inscripción CLR

5 Aprendizaje recorrido

Para un correcto funcionamiento del automatismo, es absolutamente indispensable el uso de los paros mecánicos en apertura y en cierre.

5.1 Aprendizaje recorrido facilitado (parámetro $L5I \neq P$)

Conectar la salida MOTOR 1 la hoja que va al tope y a la cual es conectada una eventual electrocerradura. El MOTOR 1 es activado siempre antes en apertura, y luego el cierre. En este procedimiento es necesario suministrar los puntos de final de carrera con un mando paso paso (SS).

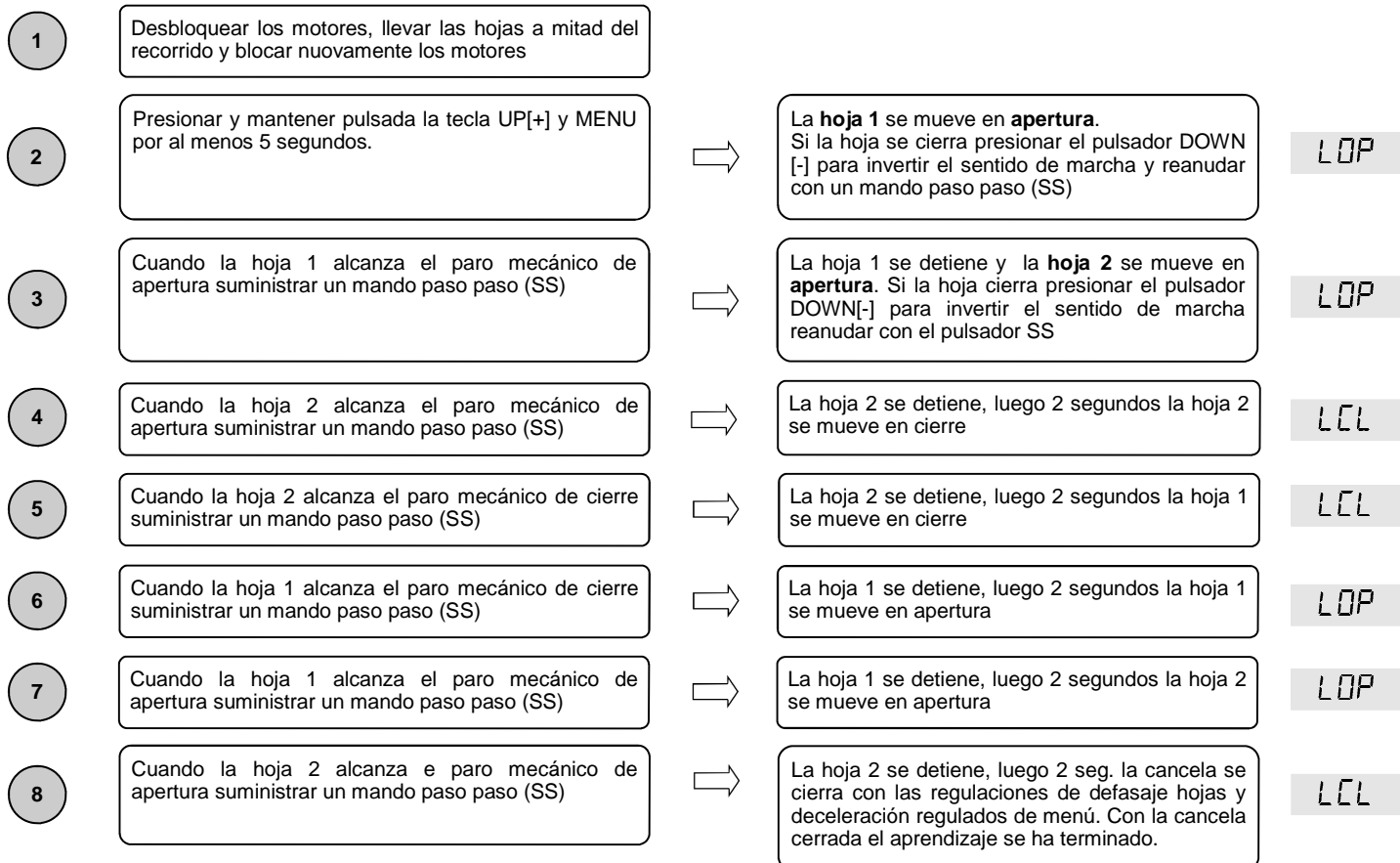

Cuidado: en el caso de intervención de un dispositivo de seguridad, el procedimiento se detiene y aparece en el display la palabra L--
Presionar la tecla Paso Paso para iniciar nuevamente el aprendizaje desde el punto 2.

Para un correcto funcionamiento del automatismo, es absolutamente indispensable usar los paros mecánicos en apertura y en cierre.

5.2 Aprendizaje recorrido avanzado (parámetro $LSI = P$)

Conectar la salida MOTOR 1 la hoja que va a tope y a la cual se ha conectado un eventual electrocerradura. El MOTOR 1 siempre se activa primero en apertura y luego en cierre. En este proceso es necesario suministrar también los puntos de inicio deceleraciones con un mando paso paso (SS).

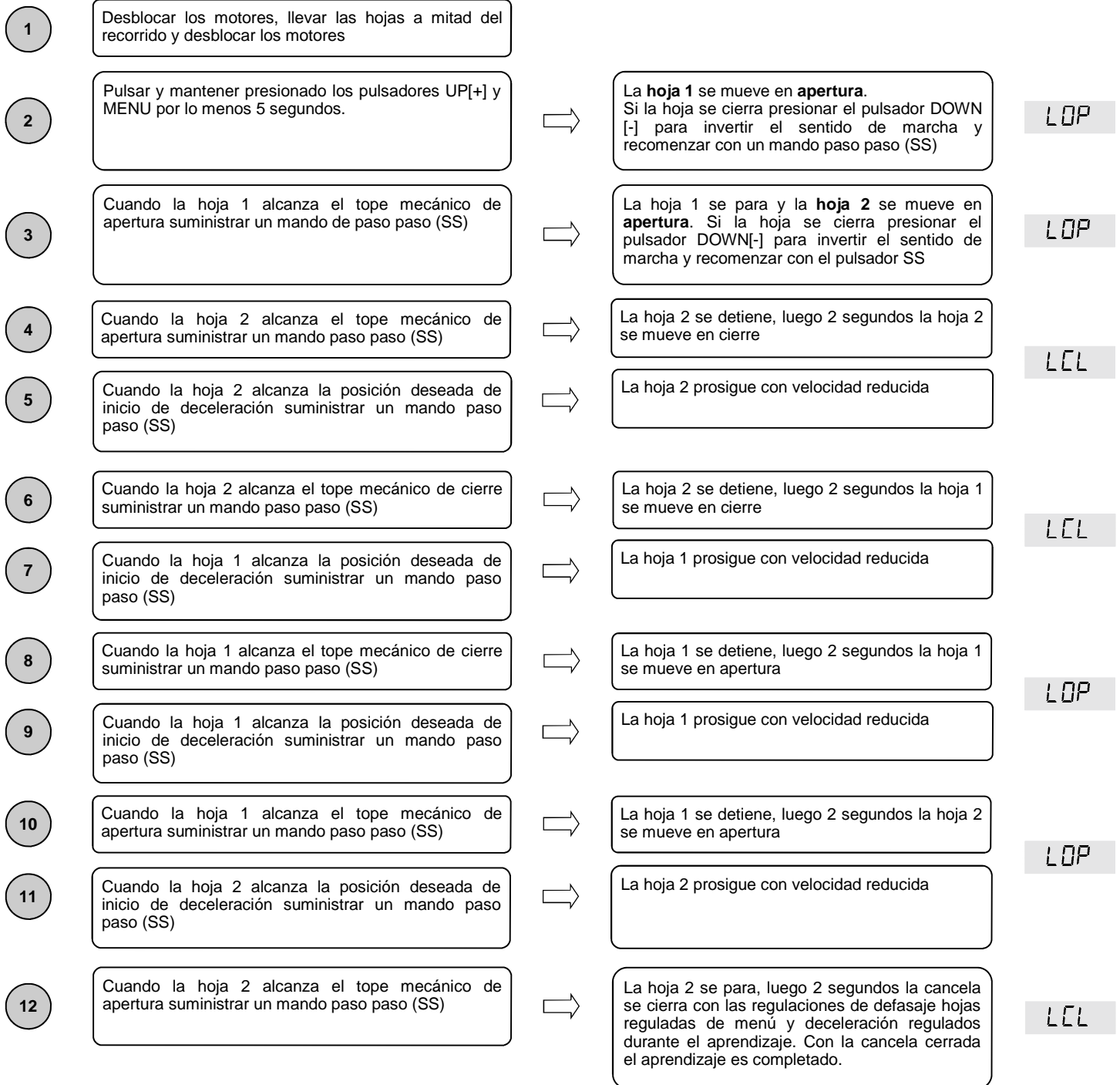

Cuidado: en el caso de intervención de un dispositivo de seguridad, el procedimiento se detiene y aparece en el display la palabra **L--**. Presionar la tecla Paso Paso para iniciar nuevamente el aprendizaje desde el punto 2.

6. Menú

Entrada en los menú:

Para entrar en el menú base mantener presionada la tecla MENU por al menos un segundo

Para entrar en el menú avanzado mantener presionada la tecla MENU por al menos 5 segundos

Navegación en los menú:

Es posible pasar entre las voces de menú usando las teclas UP[+] y DOWN[-],

Para modificar el parámetro mantener presionada la tecla MENU por al menos 1 s hasta que el valor inicia a destellar, a este punto liberar la tecla

Usar las teclas UP[+] y DOWN[-] para modificar el parámetro

Al fin presionar MENU por al menos 1s para memorizar las modificaciones.

Para salir de un menú es suficiente una breve presión de la tecla MENU.

Ejemplo Menu base

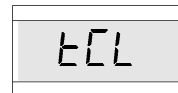

Ejemplo Menu avanzado

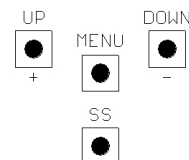
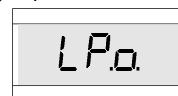

6.1 Menú básico:

MENU	DESCRIPCION	VALORES REGULABLES min-max	DEFAULT	UNIDAD
tCL	Tiempo cerradura automática (0 = deshabilitado)	0-900	0	s
tCr	Tiempo cerradura luego tránsito (0 = deshabilitado)	0-30	0	s
tR9	Fuerza motor (par en régimen)	10-100	100	%
SSL	Modalidad deceleración 0 = lenta 1 = veloz con más par	0-1	1	
SbS	Configuración SS 0 = normal (AP-ST-CH-ST-AP-ST...) 1 = alternado STOP (AP-ST-CH-AP-ST-CH...) 2 = alternado (AP-CH-AP-CH...) 3 = comunitario - timer 4 = comunitario con cerradura inmediata	0-4	0	
SSt	Soft start (partida lenta) 0 = deshabilitado 1 = habilitado	0-1	0	
dLY	Retraso segunda hoja	0-300	2	s
LSI	Amplitud deceleración (0 = deshabilitado) P = personalizado de aprendizaje 0...100% = porcentual del recorrido	0-100	15	%
ASL	Antideslizamiento	0-300	0	s
nib	Número motores 1 = 1 motor 2 = 2 motores	1-2	2	

6.2 Menú avanzado:

MENU	DESCRIPCION	VALORES REGULABLES min-max	DEFAULT	UNIDAD
LP _α	Apertura parcial	0-100	30	%
tPr.	Tiempo predestello (0 = deshabilitado)	0-10	0	s
FCY.	Configuración luz de cortesía 0 = Al final de la maniobra encendida por tiempo tCY 1 = Luz indicadora cancela abierta on/off	0-1	0	
tCY.	Tiempo duración de la luz de cortesía	0-900	180	s
dEA	Hombre presente 0 = deshabilitado 1 = habilitado	0-1	0	
HA _α	Golpe de ariete en apertura (0 = deshabilitados)	0-100	0	x100 ms
HA _ε	Golpe de ariete en cierre (0 = deshabilitado)	0-100	0	x100 ms
tPr.	Presión en cierre para motores hidráulicos (0 = deshabilitado)	0-480	0	minutos
EL _{ti}	Modo de electrocerradura 0 = deshabilitado 1 = Electrocerradura activa sin activación preventiva 2 = Electrocerradura activa con activación preventiva 3 = Electrocerradura Magnética	0-3	0	
t _{r5}	Visualización posición de memoria individual del transmisor	0-999		
t _{rC}	Anulación individual de un transmisor	0-999		
dEF.	Reposición de los valores de default. Entrar para modificar el parámetro y luego tener presionada la tecla MENU, aparece una cuenta hacia atrás y termina con la inscripción don			
t _{rF}	Cancelación de todos los mandos. Entrar para modificar los parámetros y luego mantener presionado la tecla MENU, aparece una cuenta hacia atrás y termina con la inscripción don			

6.3 Descripción menú:

6.3.1 Menú básico

tLl Tiempo de cerradura automática

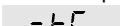
Activa con cancela parada en la posición de apertura total, la cancela se cierra luego de haber esperado el tiempo tLl. En esta fase el display muestra  con el guión destellante, que en los últimos 10 segundos es sustituido de la cuenta hacia atrás.

tLr Tiempo de cerradura luego el tránsito

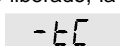
Si durante la apertura o en la partida de apertura el haz de las fotocélulas ha sido oscurecido y luego liberado, la cancela se cierra luego de haber esperado el tiempo tLr una vez alcanzado la posición de apertura total, en esta fase el display muestra  con el guión destellante, que en los últimos 10 segundos es sustituido de la cuenta hacia atrás.

t-r Fuerza motor

Regular el par suministrado del motor para asegurar el correcto funcionamiento del automatismo, es posible regular el porcentual de par de un mínimo de 10% a un máximo de 100%. Se aconseja luego la regulación del parámetro realizar un movimiento complete de apertura y cierre para controlar el correcto funcionamiento.

55L Modalidad deceleración

La central dispone de 2 tipos de deceleración: uno standard y uno con velocidad y par más altos, adapto para cancelas muy pesadas.

5b5 Configuración paso paso (SS)

- 5b5 = 0 Normal (AP-ST-CH-ST-AP-ST-CH-...)
Típico funcionamiento Step by Step. Durante el movimiento una presión de SS comporta la detención de la cancela.
- 5b5 = 1 Alternado STOP (AP-ST-CH-AP-ST-CH-...)
Funcionamiento alternado con STOP en apertura. Durante el movimiento de apertura una presión de SS comporta la detención de la cancela.
- 5b5 = 2 Alternato (AP-CH-AP-CH-...)
El usuario no tiene de parar la cancela con el mando de SS.
Enviando el mando SS se obtiene la inmediata inversión de la marcha.
- 5b5 = 3 Comunitaria – timer
El mando SS, en el caso sea presente, manda solo la apertura completa del automatismo. Si el mando persiste con cancela abierta, se espera la liberación antes de iniciar la eventual temporización para la cerradura automática (si ha sido activada), una sucesiva presión a liberar un mando de Paso Paso en esta fase hace repartir el timer de la cerradura automática.
- 5b5 = 4 Comunitaria con cerradura inmediata
Como comunitaria con timer (punto antecedente) pero con la posibilidad de cerrar manualmente con un mando de paso-paso.

55t Soft start

Cada desplazamiento inicia con par reducida. Adapto para cancelas livianas.

dLy Retraso segunda hoja

Permite definir el defasaje entre las hojas con la finalidad de evitar que se sobrepone durante el movimiento; el defasaje es igual en la apertura y en el cierre. En el caso de regulación del valor 0 el defasaje se quitará de la central. **Cuidado peligro de sobreposición de las hojas.**

L5i Amplitud deceleración

Con este parámetro es posible definir la amplitud de las deceleraciones y eventualmente su exclusión (L5i = 0). En el caso se desee tener deceleraciones más precisas o diferentes para cada una de las direcciones/hojas, es posible regular el parámetro L5i en P (personalizados) y realizar el aprendizaje recorrido y los puntos de inicio deceleración deseados.

R5L Antideslizamiento

Parámetro para compensar un eventual deslizamiento del motor, son agregados R5L segundos a los tiempos de movimiento para asegurar la completa movimentación de las hojas en cada situación.

nñE Número motores

Parámetro para regular el número de motores, las operaciones de aprendizaje y las modalidades de funcionamiento seran modificadas segun el valor de este parámetro.

6.3.2 Menú avanzado

LP.a. Apertura parcial

La apertura parcial es un desplazamiento que se puede activar solo con la cancela completamente cerrada. El parámetro regula la apertura como porcentual del recorrido de la primera hoja.

LP.r. Tiempo de predestello

Intermitente preventivo al desplazamiento, realizado en ambas direcciones, la duración es definida por el parámetro LP.r.

LC.y. Configuración luz de cortesía

Son seleccionables diferentes modalidades para la salida de la luz de cortesía:

- LC.y. = 0 la luz se apaga al final de la maniobra luego de haber esperado el tiempo LC.y.
- LC.y. = 1 luz indicadora cancela abierta - la luz se apaga inmediatamente al alcanzar la posición de cierre total

LC.y. Tiempo luz de cortesía

Tiempo de activación de la luz de cortesía

HR.p. Hombre presente

En la modalidad hombre presente la cancela se mueve exclusivamente hasta que el mando es presente; al liberarlo se pone en stop. Los mandos habilitados son OPEN y CLOSE. Son inactivos SS y PED. En modalidad hombre presente son deshabilitadas todas las operaciones automáticas, comprendidas las breves o totales inversiones. Todas las seguridades son deshabilitadas excepto el STOP.

HR.p. Golpe de ariete en apertura y activación electrocerradura

Esta función es ligada al uso de la electrocerradura. Consiste en presionar brevemente contra el tope mecánico de cierre, con electrocerradura activa, para permitir la desconexión. Desde el menú es posible determinar la duración de la presión sobre el tope mecánico de un mínimo de 0,1 seg. a un máximo de 10 seg.

La secuencia de operaciones que la central realiza antes de una apertura a partir de cancela completamente cerrada es la siguiente:

- activación preventiva de la electrocerradura [1,5 seg.]. ¡ADVERTENCIA! Es necesario habilitar la cerradura eléctrica desde el menú avanzado EL.ñ. Electrocerradura activa con activación preventiva EL.ñ = 2
- activación del motor en cierre con par máximo. La duración de la presión es determinada del tiempo regulado desde el menú inversión del movimiento en apertura con mantenimiento de la electrocerradura activa por 2 seg.. Es necesario habilitar la cerradura eléctrica desde el menú avanzado EL.ñ

HR.c. Golpe de ariete en cierre

Función ligada al uso de la electrocerradura. La central, una vez que la cancela ha alcanzado el tope mecánico de cierre, realiza una presión en el tope mecánico, de duración HR.c. segundos, para conectar la electrocerradura. Es necesario habilitar la cerradura eléctrica desde el menú avanzado EL.ñ

ñP.r. Presión en cierre para motores hidráulicos

Función para el mantenimiento de la presión de los motores hidráulicos, realizada solo con la cancela cerrada, la central activa los motores en cierre por un minuto cada ñP.r. minutos con la finalidad de mantener la presión al interno de los motores y entonces la correcta posición de cierre total.

EL.ñ. Modo de electrocerradura

EL.ñ = 0 Deshabilitado

EL.ñ = 1 Electrocerradura se activa cuando la automatización realiza un movimiento de apertura.

EL.ñ = 2 Electrocerradura se activa cuando la automatización realiza un movimiento de apertura. En la fase de apertura se activa con un tiempo de avance de seguridad de 1,5 segundos.

EL.ñ = 3 En caso de uso de electrocerradura magnética, siempre activa cuando la puerta está cerrada (excepto cuando el motor está en presión en la posición cerrada), deshabilite cuando la puerta no está cerrada.

tr.5. Visualización posición de memoria individual del transmisor

Entrando en tr.5. es posible visualizar la posición en la memoria en la cual un transmisor ha sido memorizado.

Para realizar la función entrar en tr.5. por lo tanto confirmar con la presión prolongada de la tecla MENU. Mantener presionada hasta que el display imprime 5EE, liberar la tecla.

A este punto, presionar un pulsador del transmisor memorizado (no acciona ningún mando). El display muestra:

- la posición en la memoria por 2 segundos, si había sido memorizado;
- la palabra nDt por 2 segundos, si no había sido memorizado.

Pasados los 2 segundos el display regresa a la pantalla 5EE y será posible realizar la función con otro transmisor.

Para salir de la función presionar la tecla MENU, de otro modo luego 15 segundos sin transmisión la central sale de la función mostrando en el display la palabra tOUt

tr.ñ. Anulación individual de un transmisor

Entrando en tr.ñ. es posible anular de la memoria un transmisor memorizado.

Para realizar la función entrar en tr.ñ. de este modo confirmar con una presión prolongada de la tecla MENU. Mantener presionado hasta que el display imprime el valor 0, liberar la tecla. Seleccionar la posición en la memoria del transmisor. Presionar y mantener pulsada la tecla MENU hasta que el display e imprime Lr, liberar la tecla.

Para salir de la función presionar la tecla MENU. Si en el display aparece la palabra Err hay problemas con la memoria (por ejemplo, posición vacía o memoria desconectada).

dE.F. Restablecimiento de los valores de default

Encendiendo en la voz dE.F. del MENU PARAMETROS es posible restablecer la configuración de fábrica de la central. El reset interesa todos los parámetros del menú base y del menú avanzado mientras no actúa sobre la amplitud de los recorridos programados.

Para realizar el reset acceder a la voz dE.F. por lo tanto confirmar con la presión prolongada de la tecla MENU. Mantener presionado hasta que el display imprime el valor 0, liberar la tecla. Mantener presionado nuevamente la tecla MENU, parte una cuenta hacia atrás d80,d79,...,d0 l terminado el cual el reset es realizado y es visualizado en el display dOn

tr.F. Cancelación de todos los mandos

Accediendo a la voz tr.F. del MENU es posible borrar todos los mandos memorizados.

Para realizar el reset acceder a la voz tr.F. Por lo tanto confirmar con la presión prolongada de la tecla MENU. Mantener presionado hasta que el display imprime el valor 0, liberar la tecla. Mantener presionado nuevamente la tecla MENU, parte una cuenta hacia atrás d80,d79,...,d0 l terminado el mismo el reset es realizado y se visualiza en el display dOn

7. Display y estados de la centralita

7.1 Funcionamiento normal:

--	Standby - Cancela cerrada o reencendido tarjeta luego el apagado
OP	Cancela en apertura
CL	Cancela en cierre
SO	Cancela parada por el usuario durante la apertura
CL	Cancela parada por el usuario durante el cierre
HA	Cancela parada por una agente externo (fotocélulas, stop)
oP	Cancela abierta sin cerradura automática
PE	Cancela abierta en apertura parcial sin cerradura automática
-tC	Cancela abierta con cerradura automática, los últimos 10 segundos la raya es sustituida por la cuenta hacia atrás
-tP	Cancela abierta en apertura parcial con cerradura automática, los últimos 10 segundos la raya es sustituida por la cuenta hacia atrás
000	Durante el funcionamiento normal se esta fuera de los menú con la presión de la tecla DOWN[-] se entra en la visualización de los ciclos, se alternan las unidades con los puntitos abajo y los miles sin puntitos, para salir de la visualización de los ciclos presionar nuevamente DOWN[-] o bien MENU
000	
rAd	Se visualiza durante el aprendizaje de los mandos
don	Se visualiza cuando se memoriza un nuevo mando o al final de un reset
Fnd	Se visualiza cuando se memoriza una tecla de un mando ya memorizado
CLr	Se visualiza cuando se borra un mando
LOP	Se visualiza durante el aprendizaje recorridos para indicar que la central ha entrado en la fase de apertura y se espera el mando de final de carrera en apertura
LCL	Se visualiza durante el aprendizaje recorridos para indicar que la central ha entrado en fase de cierre y se espera el mando de final de carrera en cierre
L--	Se visualiza durante el aprendizaje en caso de intervención de una seguridad
SEE	Se visualiza cuando la central queda en espera de una señal de un transmisor durante la visualización de la posición de la memoria
not	Se visualiza cuando el transmisor no esta presente en la memoria durante la visualización de la posición de la memoria
toUt	Se visualiza cuando la central sale por inactividad de la visualización de la posición de memoria

7.2 Señalización errores:

ELS	Error final de carrera (final de carrera en apertura y cierre ocupados contemporáneamente)
EPH	Mal funcionamiento fotocélulas
EtE	Error memoria
FUL	Memoria llena
Err	Error memoria durante las funciones visualización posición o anulación individual del transmisor

La señal persiste hasta la presión de la tecla DOWN[-] o con un mando de movimiento, sea cualquiera de las dos.

7.3 LED entradas y seguridades

ROJO (normalmente encendido)	ROJO (normalmente encendido)	ROJO (normalmente encendido)	VERDE (normalmente apagado)	VERDE (normalmente apagado)	VERDE (normalmente apagado)	VERDE (normalmente apagado)
<input type="checkbox"/>	<input type="checkbox"/>	<input type="checkbox"/>	<input type="checkbox"/>	<input type="checkbox"/>	<input type="checkbox"/>	<input type="checkbox"/>
PH2	PH 1	STOP	OPEN	CLOSE	PED	SS

8. Tabla características

ALIMENTACION Y CONSUMOS

Tensión de alimentación	230 Vac - 50/60 Hz
Absorción tarjeta de red (Standby)	55 mA @ 230 Vac
Configuración standard (2 pares de fotocélulas, RX banda radio)	
Fusible de protección línea	F6.3A

ALIMENTACION MOTORES

Número de motores gestionables	1 / 2
Tensión de alimentación motores	230 Vac - 50/60 Hz
Potencia máxima absorbida de los motores	2 x 700W

ALIMENTACION ACCESORIOS

Tensión alimentación accesorios	24Vdc
Corriente máxima absorbible por los accesorios	250 mA
Potencia máxima absorbida accesorios	6 W
Fusibles accesorios	F0.5A
Salida luz destellante	230 Vac 60W max
Salida luz de cortesía / luz indicadora cancela abierta	con tarjeta R2 (opcional) contacto limpio 230 Vac 5A, 30 Vdc 5A max
Salida electrocerradura	con tarjeta R2 (opcional) contacto limpio 230 Vac 5A, 30 Vdc 5A max

FUNCIONALIDAD

Receptor radio 433 MHz	Rolling code
Mandos memorizables	1000

9. Motores

El funcionamiento correcto se asegura solamente con el uso de motores Allmatic.

Para una mayor seguridad se aconseja de insertar un fusible (T 3,15A) en serie al común de ambos motores.

Es disponible un kit precableado (opcional) que se puede insertar como indicado en el diseño abajo citado.

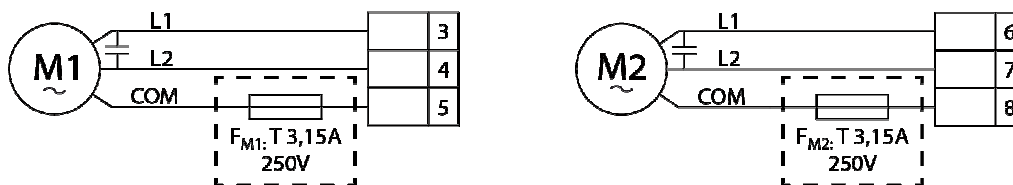

Advertencias y consejos

Es necesario evitar de hacer correr cables de conexión de los pulsadores, de las seguridades y de los ingresos cerca a los de alimentación de la tarjeta y del motor. Algunos puntos de la tarjeta electrónica están sujetos a tensiones peligrosas. La instalación y la programación del cuadro será solamente realizado por personal calificado. Prever el uso de un medio que asegure la desconexión omipolar de la alimentación de la central. Esto puede ser:

- Un interruptor (conectado directamente a los bornes de alimentación) con una distancia mínima de los contactos de 3 mm para cada polo.
- Un dispositivo integrado en la red de alimentación.

Para la conexión a la alimentación de la tarjeta y de los motores es preferible usar cables con doble aislamiento como previsto en las normativas y de todas formas con sección mínima del solo conductor no inferior de 1.5 mm² y no superior de 2.5mm²



RAEE - INFORMACIÓN PARA LOS USUARIOS

El símbolo del contenedor tachado, cuando se indica en el aparato o en el envase, indica que el producto, al final de su vida útil, se debe recoger separado de los demás residuos. Al final del uso, el usuario deberá encargarse de llevar el producto a un centro de recogida diferenciada adecuado o devolverlo al vendedor con ocasión de la compra de un nuevo producto.

En las tiendas con una superficie de venta de al menos 400 m², es posible entregar gratuitamente, sin obligación de compra, los productos que se deben eliminar con unas dimensiones inferiores a 25 cm. La recogida diferenciada adecuada para proceder posteriormente al reciclaje, al tratamiento y a la eliminación del aparato de manera compatible con el medio ambiente contribuye a evitar posibles efectos negativos en el medio ambiente y en la salud y favorece la reutilización y/o el reciclaje de los materiales de los que se compone el aparato.



ALLMATIC S.r.l
32026 Borgo Valbelluna (BL) – Italy
Via dell'Artigiano, n°1 – Z.A.
Tel. 0437 751175 – 751163 r.a. Fax 0437 751065
<http://www.allmatic.com> - E-mail: info@allmatic.com

GARANTIA - La garantía del fabricante tiene validez en términos legales a partir de la fecha impresa y se limita a la reparación o sustitución gratuita de las piezas reconocidas como defectuosas por falta de cuidados esenciales en los materiales o por defectos de fabricación. La garantía no cubre daños o defectos debidos a agentes externos, defectos de mantenimiento, sobrecarga, desgaste natural, elección inexacta, error de montaje u otras causas no imputables al fabricante. Los productos manipulados no serán objeto de garantía y no serán reparados. Los datos expuestos son meramente indicativos. No podrá imputarse ninguna responsabilidad por reducciones de alcance o disfunciones debidas a interferencias ambientales. La responsabilidad a cargo del fabricante por daños derivados a personas por accidentes de cualquier tipo ocasionados por nuestros productos defectuosos, son solo aquellos derivados inderogablemente de la ley italiana.