

KOCOM

DOORPHONE

KDP-501AM MANUAL DEL PROPIETARIO

PORTERO ELECTRÓNICO

Características

- Agradable sonido de llamada electrónica
- Alimentación 220 Volts
- Alcance hasta 300 mts con cable 0,65 mm ϕ
- Puede accionar una cerradura eléctrica (no incluida)

Gracias por comprar este portero electrónico.

Por favor lea este manual antes de proceder con la instalación y uso de la unidad.

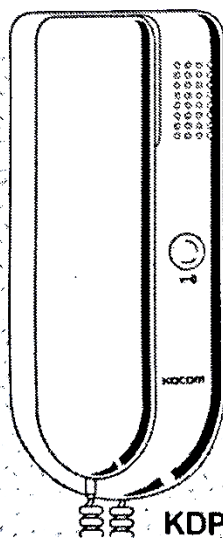

KDP-501AM

Metálico

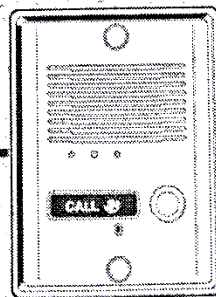

MS-2D

Plástico

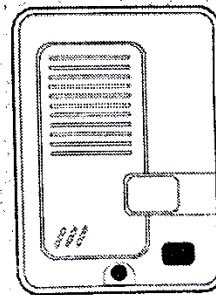

DS-2D

Este manual es para los siguientes kits:

- Citófono KDP-501AM + Altavoz Metálico MS-2D
- Citófono KDP-501AM + Altavoz Plástico DS-2D

Su equipo consta de una Unidad Interior (citófono KDP-501AM) y una Unidad Exterior (altavoz metálico MS-2D o altavoz plástico DS-2D, dependiendo del producto que usted haya adquirido).

KOCOM CO.,LTD.

PRECAUCIONES

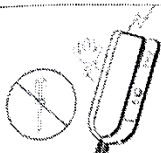

Este producto incluye componentes electrónicos internos, y se genera alto voltaje internamente, por lo cual no intente desarmarlo.



Evite golpear o dejar caer la Unidad Interna o Externa.

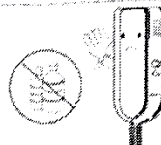

Para limpiar, nunca tenga las manos húmedas ni use químicos o solventes.

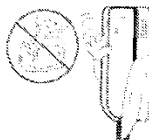

Evite humedad y temperaturas extremas. Éstas pueden causar un mal funcionamiento del equipo.



Mantenga el producto limpio mediante uso frecuente de un paño suave.

DESCRIPCIÓN DE PARTES

Unidad Interior

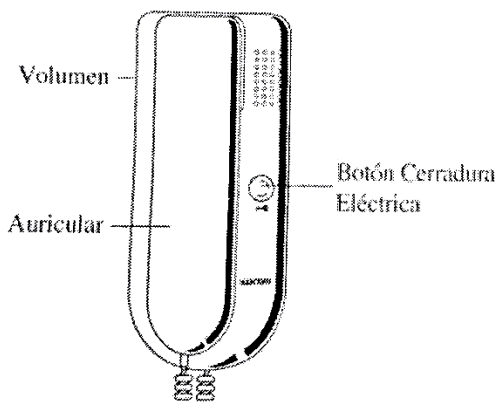

Unidad Exterior

(el kit tiene uno de los dos)

Metálico

MS-2D

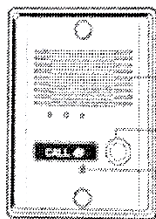

Plástico

DS-2D



Parlante

Botón de Llamada

Micrófono

INSTRUCCIONES DE OPERACIÓN

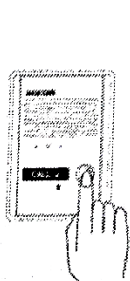

Cuando un visitante presiona el Botón de Llamada de la Unidad Exterior,

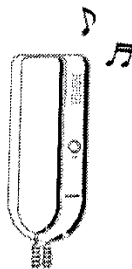

la Unidad Interior sonará.

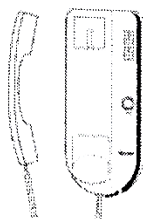

Levante el Auricular y comuníquese con el visitante. Al terminar la comunicación, vuelva el Auricular a su base.

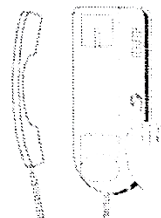

Para desbloquear una cerradura eléctrica (no incluida), presione el Botón Cerradura Eléctrica.

DIAGRAMA DE CONEXIÓN

Para el kit con Unidad Exterior MS-2D (metálica)

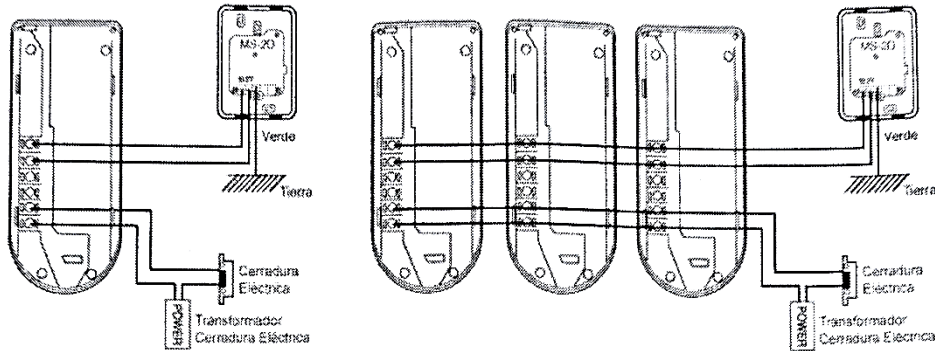

Para el kit con Unidad Exterior DS-2D (plástica)

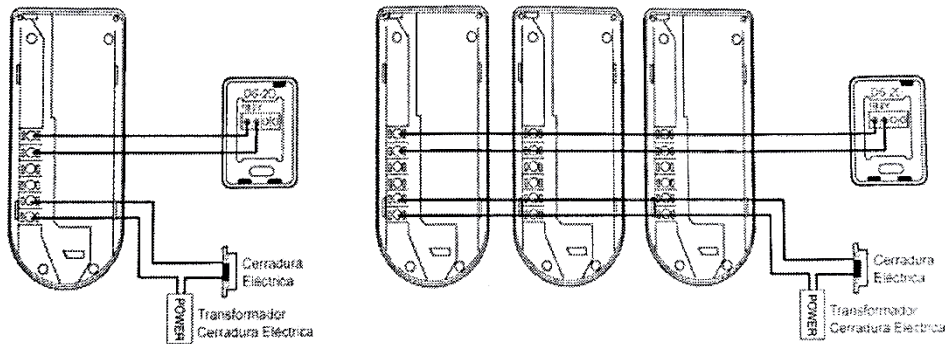

INSTALACIÓN

Instalación Unidad Interior

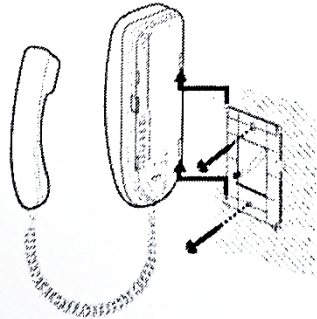

- A- Elija un lugar sobre el muro donde instalar la Unidad Interior.
- B- Fije el soporte interior al muro mediante 2 tornillos.
- C- Enganche la Unidad Interior al soporte interior.

Instalación Unidad Exterior

Fije el soporte mural sobre el muro mediante 2 tornillos. Luego instale la Unidad Exterior encajándola en el soporte y fijándola con pernos (2 en el altavoz metálico y 1 en el altavoz plástico). Finalmente cubra la cabeza de los pernos con los "cubrepernos".

Unidad Exterior
MS-2D (metálica)

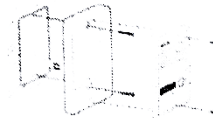

Unidad Exterior
DS-2D (plástica)



ESPECIFICACIONES

| Descripción | KDP-501AM |
|-------------------|---|
| Alimentación | 220V corriente alterna, 50Hz |
| Consumo | Conversación 5W. Stand-by 1W (citófono colgado) |
| Sonido de llamada | Timbre electrónico |
| Cableado | 2 conductores, polarizado |
| Alcance | 300m (ϕ 0.65mm) |

PARTES QUE COMPONEN ESTE EQUIPO

- Unidad Interior (citófono) con soporte interior
- Unidad Exterior (altavoz metálico o plástico, según el modelo)
- Soporte mural para Unidad Exterior